

AXS 315S: Stetiger thermischer Kleinventilantrieb mit Hubanzeige

Ihr Vorteil für mehr Energieeffizienz

Verlässliches Betätigen im Rahmen effizienter Regelungen

Eigenschaften

- Betätigung von Kleinventilen und Ventilen in Flächenheiz- und kühlssystemen sowie Fan-Coils
- Dank First-Open-Funktion, kraftarme Montage auf das Ventil mittels Adapterring
- Ausführungen NC «stromlos geschlossen» und NO «stromlos offen»
- Ausführung NC mit First-Open-Funktion
- Ventiladaptation mittels Kunststoffadapter M30 x 1,5 oder M28 x 1,5
- Max. Schliesskraft 125 N
- Mit thermischem Dehnstoffelement 24 V
- Grosse sicht- und ertastbare Stellungsanzeige
- Geräuscharm und wartungsfrei
- Modernes Design
- Hohe Funktionsqualität und Lebensdauer
- Ausführung mit steckbarem Kabel mit Kabellänge 1, 2 oder 5 Meter
- Kabel PVC oder halogenfrei, mit oder ohne Stellungsrückmeldung, als Zubehör erhältlich
- Montage in jeder Lage möglich, auch hängend unter dem Ventil



AXS315SF*02



ValveDim App

Technische Daten

Elektrische Versorgung	
Speisespannung 24 VAC	-10%...+20%, 50...60 Hz
Speisespannung 24 VDC	-20%...+20%
Leistungsaufnahme im Betrieb ¹⁾	1,2 W
Einschaltstrom	< 320 mA nach max. 2 Minuten

Kenngrössen	
Hub ²⁾	6,5 mm
Schliesskraft	125 N +5%
Laufzeit ³⁾	30 s/mm
Steuersignal	0...10 V
Eingangswiderstand Steuersignal	100 kΩ
Stellungsrückmeldung	0...10 V (0,1 V Auflösung)
Ausgangsimpedanz Stellungsrückmeldung	10 kΩ
Ausgangsstrom Stellungsrückmeldung	0,1 mA (1 mA bei Kurzschluss)
Lastimpedanz Ausgang	100 kΩ...1000 kΩ

Umgebungsbedingungen	
Umgebungstemperatur	0...50 °C
Lager- und Transporttemperatur	-25...60 °C
Betriebstemperatur am Ventil	Max. 100 °C
Luftfeuchtigkeit	< 85% rF ohne Kondensation

Konstruktiver Aufbau	
Gehäuse	Weiss (RAL 9003), Oberfläche strukturiert nach VDI 3400 Ref. 27
Gehäusematerial	Polyamid
Anschlusskabel ⁴⁾	Ø 0,22 mm ² , 3- oder 4-adrig, signalweiss (RAL 9003)
Gewicht	0,15 kg (ohne Anschlusskabel)

¹⁾ Leistungsaufnahme, nachdem das Dehnelement seinen Temperaturbeharrungszustand erreicht hat

²⁾ Hub, inkl. 0,5 mm Überhubbereich; siehe Abschnitt «Initialisierung»



³⁾ Laufzeit, siehe Abschnitt «Laufzeitverhalten»

⁴⁾ Anschlusskabel separat bestellen



Normen, Richtlinien		
	Schutzart	IP54
CE-/UKCA-Konformität ⁵⁾	Nsp-RL 2014/35/EU (CE)	EN 60730-1, EN 60730-2-14
	EESR-2016 (UKCA)	EN 60730-1, EN 60730-2-14
	EMV-RL 2014/30/EU (CE)	EN 60730-1/-2-14 (Wirkungsweise 1, Wohnbereich)
	EMC-2016 (UKCA)	EN 60730-1/-2-14 (Wirkungsweise 1, Wohnbereich)
	RoHS-RL 2011/65/EU & 2015/863/EU (CE)	EN IEC 63000
	RoHS-2012 (UKCA)	EN IEC 63000

Typenübersicht	
Typ	Eigenschaften
AXS315SF102	Kleinventilantrieb mit First-Open-Funktion, stromlos geschlossen (NC)
AXS315SF202	Kleinventilantrieb, stromlos offen (NO)

-  Anschlusskabel 0550600*** separat bestellen, siehe Zubehör
-  Adapterring 0550389K010 passend für SAUTER Ventil VUL, VDL, VUT, BUT und BXL liegt bei
-  Adapterring 0550389K008 passend für SAUTER Ventil BUL separat bestellen

Zubehör

i Die Namen der Hersteller in der folgenden Liste sind nur als Information angegeben. Das Schliessmass kann durch den jeweiligen Hersteller unangekündigt geändert werden.

Typ	Liefermenge	Beschreibung	Schliessmass
0550389K001	Set a 5 Stk.	Adapter VA 10, Kunststoff, hellgrau, M30 x 1,5 Geeignet für: Dumser, Beulco (ab 2005), Purmo, Strawa, Oventrop (auch Cocon, Cocon 4, Hycococon.), Oventrop Edelstahlverteiler, Vescal (Metaplast), Cronatherm, eht Siegmund, Gampper, KaMo (H) vor Sept. 2005, Aquatherm (Messingverteiler), Valvex Messingverteiler, Viega Edelstahlverteiler (Fonterra & pro Radiant), Thermotech, KaMo INOX-Verteiler, Bianchi Ventile (Serie 401T & 403T) und Messingverteiler (Serie 332T), Unipipe (ECO-Verteiler), CronaTech, Fränkische, Zehnder, ATS Edelstahl-Verteiler, Frese Optima (2,5 mm), Hesag / Herb (Verteiler Profi-Line), Luxor (CD-Verteiler), TECE Edelstahl (Strawa), Watts Messingverteiler (HKV-T), Tiemme Ventile, Watts (Vogel & Noot, Cosmo Objektline), Acome (Strawa), Multibeton HKV (Oventrop)	11 mm
0550389K101	Set a 100 Stk.	Adapter wie 0550389K001	11 mm
0550389K002	Set a 5 Stk.	Adapter VA 16, Kunststoff, rot, M28 x 1,5 Geeignet für: Polytherm (H), Buderus, Thermoval, KAN-Therm (Messingverteiler)	8,25 mm
0550389K102	Set a 100 Stk.	Adapter wie 0550389K002	8,25 mm
0550389K003	Set a 5 Stk.	Adapter VA 17, Kunststoff, staubgrau, M28 x 1,5 Geeignet für: MMA (EDVH 25, FVXR 15, VXR 20), ICMA (BAS), Industrietechnik Italien (DB VZ2)	11,5 mm
0550389K103	Set a 100 Stk.	Adapter wie 0550389K003	11,5 mm
0550389K004	Set a 5 Stk.	Adapter VA 26, Kunststoff, staubgrau, M30 x 1,5 Geeignet für: Giacomini	4 mm
0550389K104	Set a 100 Stk.	Adapter wie 0550389K004	4 mm
0550389K005	Set a 5 Stk.	Adapter VA 50, Kunststoff, dunkelgrau, M30 x 1,5 Geeignet für: Honeywell & Braukmann, Broen (Typ: Ballorex Dynamic), Böhnisch/SBK (vor 1998), Cazzaniga, Reich, MNG (vor 1998), Frese, Schütz, Seppelfricke, Cufix, KaMo (ab Sept. 2005), FAR (ab 2007), Pantherm, Unicor, emcal (Edelstahl ab März 2013), Comap HKV Modul schwarz (H)	10 mm
0550389K105	Set a 100 Stk.	Adapter wie 0550389K005	10 mm
0550389K006	Set a 5 Stk.	Adapter VA 64, Kunststoff, reinweiss Geeignet für: Pettinaroli	17,8 mm
0550389K106	Set a 100 Stk.	Adapter wie 0550389K006	17,8 mm

⁵⁾ Erklärung der Abkürzungen im Abschnitt «Zusätzliche technische Angaben» dieses Produktdatenblatts und im Anhang der Produktkataloge von SAUTER

Typ	Liefermenge	Beschreibung	Schliessmass
0550389K007	Set a 5 Stk.	Adapter VA 78, Kunststoff, reinweiss Geeignet für: Danfoss RA, Oventrop Typ: V3D, GD & GDF), Jaga	28,8 mm
0550389K107	Set a 100 Stk.	Adapter wie 0550389K007	28,8 mm
0550389K008	Set a 5 Stk.	Adapter VA 80, Kunststoff, reinweiss, M30 x 1,5 Geeignet für: Heimeier, Herb, Onda, IVAR, Thermoval, Schlösser (ab 1993), Kermi, Cazzaniga, Oventrop, Multiblock (ab 1997), Frank (ab 2003), Athe-Therm (Messing bis Feb. 2005), Athe-Therm (Edelstahl), BHS Verteiler, Jupiter, Böhnisch/SBK (ab 1998), Simplex, RBM, Emmeti, Cosmo, Watts, Roth, Delphis-Therm, GC-Verteiler, Cuprotherm, Caleffi Verteiler Serie 670 (Kunststoff), Wieland, Caleffi, SKV Verteiler, Aquatechnik Italien (Multirapid, vor 2007, ab 2009), Brugman, TKM, Bianchi, Jaga, Gomacal, Nereus Eckventil DN 10, Strasshofer, Taco (Vogel & Noot, Cosmo Edelstahl- und CMV Modulverteiler), Caleffi (mit herstellerseitigem Gewindering), Watts, Vogel & Noot (Cosmo Messingverteiler), RDZ (Messingverteiler), VIR (Serie 9520), Herz Regelventil und Verteiler	10,5 mm
0550389K108	Set a 100 Stk.	Adapter wie 0550389K008	10,5 mm
0550389K009	Set a 5 Stk.	Adapter VA 90, Kunststoff, karminrot, M30 x 1,5 Geeignet für: Chemidro, TECE (Kunststoffverteiler), KWH Pipe, Prandelli (Messing-HKV), Athe-Therm (Messing ab Feb. 2005), Roth DE (H) (Typ: Universal HK2), Uponor Edelstahl-Verteiler, Reliance Edelstahl, SAS Messing-Verteiler, Luxor, Tiemme Messing-verteiler (Serie: 'Floor'), Honeywell VSMF, Afriso pro Calida EF1 (Kunststoff)	11,5 mm
0550389K109	Set a 100 Stk.	Adapter wie 0550389K009	11,5 mm
0550389K010	Set a 5 Stk.	Adapter VA 41, Kunststoff, dunkelgrün, M30 x 1,5 Geeignet für: Danfoss AB-QM (DN10 - DN20) (4 mm Antrieb), Danfoss AB-QM (DN25 - DN32) (5 mm Antrieb), RDZ (Kunststoff-Verteiler), Vescal (Cazzaniga), Frese Optima Compact und EVA (ab 2016) + 5 mm Antrieb	9,5 mm
0550389K110	Set a 100 Stk.	Adapter wie 0550389K010	9,5 mm
0550600103	1 Stk., 1 Meter	Anschlusskabel, 0...10 V, 3-adrig, 0,22 mm ² , Typ LiYY, PVC	-
0550600203	1 Stk., 2 Meter	Anschlusskabel, 0...10 V, 3-adrig, 0,22 mm ² , Typ LiYY, PVC	-
0550600503	1 Stk., 5 Meter	Anschlusskabel, 0...10 V, 3-adrig, 0,22 mm ² , Typ LiYY, PVC	-
0550600113	1 Stk., 1 Meter	Anschlusskabel, 0...10 V, 3-adrig, 0,22 mm ² , Typ LiZ1Z1, halogenfrei	-
0550600213	1 Stk., 2 Meter	Anschlusskabel, 0...10 V, 3-adrig, 0,22 mm ² , Typ LiZ1Z1, halogenfrei	-
0550600513	1 Stk., 5 Meter	Anschlusskabel, 0...10 V, 3-adrig, 0,22 mm ² , Typ LiZ1Z1, halogenfrei	-
0550600114	1 Stk., 1 Meter	Anschlusskabel, 0...10 V, 4-adrig, 0,22 mm ² , Typ LiZ1Z1, halogenfrei, Stellungsrückmeldung	-
0550600214	1 Stk., 2 Meter	Anschlusskabel, 0...10 V, 4-adrig, 0,22 mm ² , Typ LiZ1Z1, halogenfrei, Stellungsrückmeldung	-
0550600514	1 Stk., 5 Meter	Anschlusskabel, 0...10 V, 4-adrig, 0,22 mm ² , Typ LiZ1Z1, halogenfrei, Stellungsrückmeldung	-

⚡ Sonderabdeckungen, z. B. Diebstahl- oder Vandalismusschutz, sind auf Anfrage erhältlich

Funktionsbeschreibung

Der thermische Antrieb AXS 315S ist mit einem elektrisch beheizten Dehnstoffelement und einer Druckfeder ausgerüstet. Nach Anlegen einer Spannung und einem 0...10 V Stellsignal wird das Heizelement auf die für den Stellweg notwendige Temperatur erwärmt. Das Dehnstoffelement dehnt sich aus (NC) oder zieht sich zusammen (NO) und bewegt den Stössel entsprechend gegen oder mit der Federkraft.

Der Stössel überträgt seinen Hub direkt auf das Ventil des Heiz- bzw. Kühlsystems. Die für den Stellweg notwendige Temperatur wird durch die interne, verschleissfreie Positionserkennung ermittelt. Im Bereich von 0 bis 0,5 V (NC) oder 10 bis 9,5 V (NO) bleibt der Antrieb im Ruhezustand.

Der Antrieb arbeitet geräuscharm und ist wartungsfrei.

First-Open-Funktion

Der Antrieb AXS315SF102 (NC-Version) ist im Lieferzustand durch die First-Open-Funktion stromlos auf ca. 3 mm Stellweg des Antriebs arretiert. Hierdurch ist eine kraftarme Montage des Antriebs auf dem Ventil gewährleistet und es wird ein Heizbetrieb ohne anliegender Versorgungsspannung und Stellsignal in der Rohbauphase ermöglicht.

Bei der ersten Inbetriebnahme wird mit Anlegen der Betriebsspannung die First-Open-Funktion nach ca. 6 Minuten automatisch entriegelt. Anschliessend wird die Ventilhuberkennung (Initialisierung) durchgeführt.

Die First-Open-Funktion kann im Feld nicht reaktiviert werden.

Beispiel Initialisierung, Ventil mit 5 mm Hub, Umgebungstemperatur ca. 25 °C

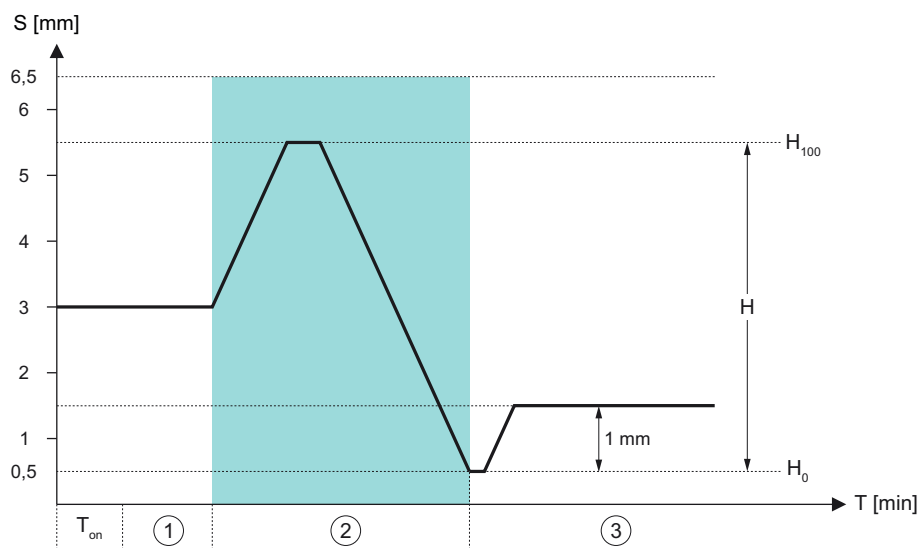

S	Stellweg des Antriebs in Millimeter	T	Zeit in Minuten
T _{on}	Totzeit nach erstem Einschalten ca. 3,5 Minuten	H	Ventilhub
(1)	Auslösen der First-Open-Funktion nach ca. 6 Minuten	H ₀	Ventil geschlossen
(2)	Anfahren und Messen der Ventilendanschläge ca. 19 Minuten	H ₁₀₀	Ventilhub bei vollständiger Öffnung
(3)	Stellsignal bei 20% Ventilöffnung = 1,8 V (entspricht 1 mm Hub)		

Initialisierung

Die Ventilhuberkennung wird nach der First-Open-Funktion des Antriebs AXS315SF102 (NC-Version) automatisch durchgeführt und benötigt ca. 19 Minuten. Hierzu werden die Ventilendanschläge angefahren und Steuersignal sowie Stellungsrückmeldung werden an den ermittelten Ventilhub angepasst. Der Antrieb speichert diese Werte permanent sobald die Betriebsspannung länger als 8 Stunden anliegt. Wenn vor Ablauf der 8 Stunden die Betriebsspannung unterbrochen wird, startet nach Spannungswiederkehr die Ventilhuberkennung erneut.

Der Antrieb AXS315SF202 (NO-Version) führt die Ventilhuberkennung, nach dem erstmaligen Anlegen der Versorgungsspannung, direkt aus.

Beispiel NC, Ventil mit 5 mm Hub

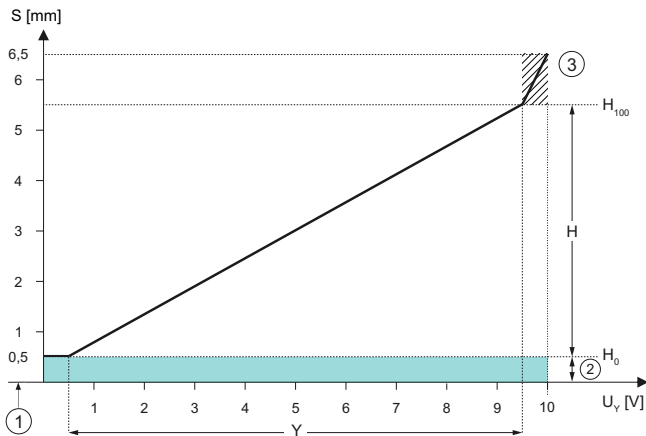

Beispiel NO, Ventil mit 5 mm Hub

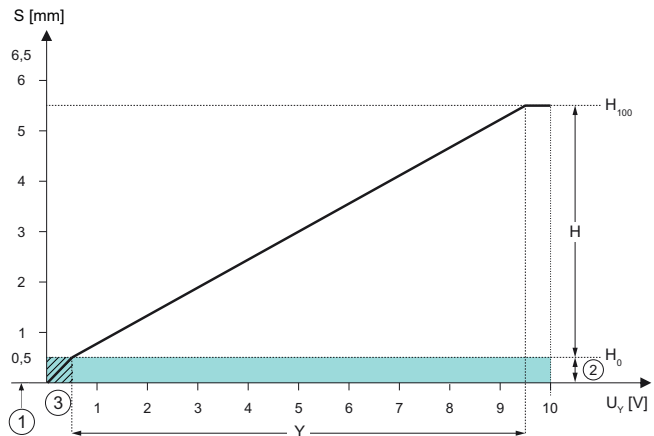

- | | | | |
|----------------|-------------------------------------|------------------|-------------------------------------|
| S | Stellweg des Antriebs in Millimeter | Y | Steuersignal (aktiver Bereich) |
| (1) | Ventiladapterrand | H | Ventilhub |
| (2) | Überhubbereich | H ₀ | Ventil geschlossen |
| (3) | Reststellbereich des Antriebs | H ₁₀₀ | Ventilhub bei vollständiger Öffnung |
| U _Y | Steuersignal in Volt | | |

⚡ Der Überhubbereich (2) gleicht die Fertigungstoleranzen aus und sorgt für das sichere Schliessen des Ventils

Hinweis



Die Ventilhuberkennung kann manuell forciert werden, wenn der Antrieb auf einem Ventil montiert ist. Hierzu ist die Steuerspannung jeweils wie folgt einzustellen:

- NC-Version: 1 Std. auf 0 V, anschliessend 1 Std. auf 10 V
- NO-Version: 1 Std. auf 10 V, anschliessend 1 Std. auf 0 V

Durch die Vorgabe der Steuerspannung fährt der Antrieb beide Endlagen an. Im Anschluss muss der Antrieb für mindestens weitere 8 Stunden mit Spannung versorgt werden damit die Offen- und Schliesspunkte des Ventils permanent gespeichert werden.

Die Daten bleiben bei Spannungsausfall gespeichert.

Stellungsrückmeldung

Bei Verwendung des 4-adrigen Anschlusskabels (0550600*14) steht eine 0...10 V Stellungsrückmeldung zur Verfügung und ermöglicht die direkte Rückmeldung der Antriebsposition an den Regler. Die Stellungsrückmeldung ist proportional zum adaptierten Ventilhub.

Beispiel, Ventil mit 5 mm Hub

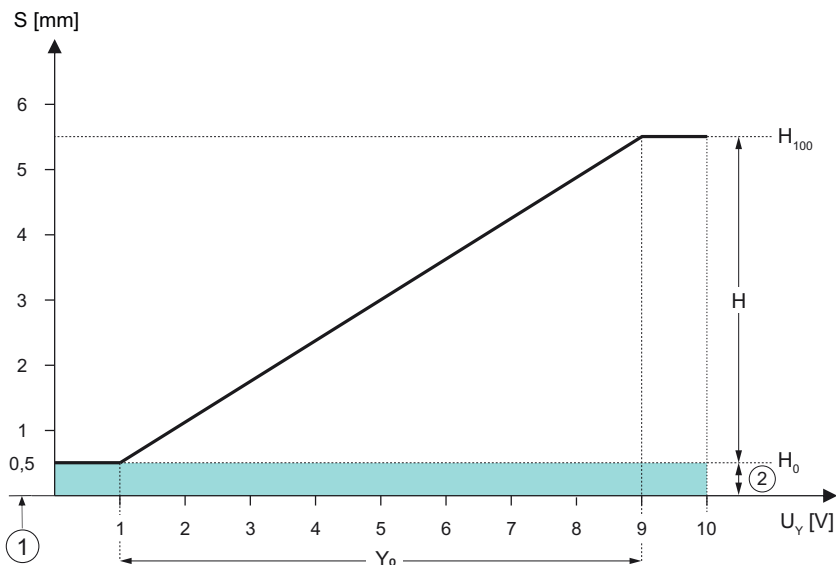

- S Stellweg des Antriebs in Millimeter
- (1) Ventiladapterrand
- (2) Überhubbereich
- U_Y Steuersignal in Volt
- Y₀ Rückmeldesignal (siehe Tabelle)
- H Ventilhub
- H₀ Ventil geschlossen
- H₁₀₀ Adaptierter Ventilhub bei vollständiger Öffnung

Der Überhubbereich (2) gleicht die Fertigungstoleranzen aus und sorgt für das sichere Schliessen des Ventils

Rückmeldesignal (Y ₀)	Funktion
< 0,5 V	Keine Funktion oder Kontaktierung
1 V	Ventil geschlossen (NC unbeheizt, NO beheizt)
1...9 V	Stellungsrückmeldung proportional zum adaptierten Ventilhub
9 V	Ventil geöffnet (NC unbeheizt, NO beheizt)
> 9,5 V	Interner Fehler
5 V	Spannung während der Initialisierung

Definition NC/NO

Ausführung NC «stromlos geschlossen»

Im Ruhezustand und nach Deaktivierung der First-Open-Funktion des Antriebs ist das Ventil geschlossen. Wenn Spannung an den Antrieb angelegt wird, fährt die Antriebsspindel ein und damit die Ventilspindel aus. Das Ventil wird geöffnet.

Ventilzustand mit spannungslosem Antrieb: Geschlossen.



Ausführung NO «stromlos offen»

Nach Montage des Antriebs ist das Ventil im Ruhezustand geöffnet. Wenn Spannung an den Antrieb angelegt wird, fährt die Antriebsspindel aus und drückt auf die Ventilspindel. Das Ventil wird geschlossen.

Ventilzustand mit spannungslosem Antrieb: Offen.



Stellungsanzeige

Der Kopf des Gehäuses dient als Stellungsanzeige. Die zylinderförmige blaue Anzeige ist in alle Richtungen sichtbar und im Dunkeln spürbar. Bei der Ausführung «stromlos geschlossen» ist die Stellungsanzeige ausgefahren und der blaue Ring sichtbar. Die Stellungsanzeige steht bei vollem Hub bis zu 7 mm über der äusseren Gehäusekante.

Bei der Ausführung «stromlos offen» ist die Stellungsanzeige eingefahren und der blaue Ring nicht sichtbar. Die Stellungsanzeige befindet sich auf gleicher Höhe mit der Gehäusekante.

Bestimmungsgemäße Verwendung

Die Verwendung dieser Geräte ist nur in privaten und in gewerblichen, nichtindustriellen Bereichen erlaubt.

Die Geräte eignen sich für die Regelung von trägen Systemen, wie Flächenheiz- und Kühlsystemen oder thermoaktiven Bauteilsystemen (TABS) als auch für die Regelung von mittelträgen Systemen, wie Radiatoren oder Kühlbalken.

Zu beachten ist der Abschnitt «Funktionsbeschreibung» sowie alle Produktvorschriften in diesem Datenblatt.

Änderungen oder Umbauten sind nicht zulässig.

Nicht bestimmungsgemäße Verwendung

Der Antrieb AXS 315S ist als leichtes Betriebsmittel klassifiziert und darf nicht in industriellen Umgebungen betrieben werden.

Das Gerät verfügt über keine funktionale Sicherheit und ist nicht ausfallsicher.

Der Stellantrieb ist nicht geeignet für:

- Sicherheitsanwendungen
- den Einsatz im Aussenbereich und in Räumen mit Kondensationsgefahr

Projektierungs- und Montagehinweise



ACHTUNG!

Anschluss und Montage dürfen nur durch eine autorisierte Elektrofachkraft erfolgen. Die Vorschriften und Regeln der Elektroinstallation müssen beachtet werden.

Das Produkt enthält bleihaltiges Messing. Die örtlichen Gesetze bezüglich Informationspflicht beachten, u. a. CalPro65, TSCA und REACH.

Bei der Auswahl der Schaltkontakte und der Netzsicherungen ist der Einschaltstrom des Heizelements zu berücksichtigen. Damit die angegebenen technischen Daten eingehalten werden können, darf der Spannungsverlust durch die elektrischen Leitungen 10% nicht übersteigen.

Folgende Kabel und Leitungslängen werden empfohlen:

Leitung	Querschnitt [mm ²]	Länge [m]
J-Y(ST)Y	0,22	20
J-Y(ST)Y	0,5	45
NYM / NYIF	1,5	80

Bei Betrieb mit Wechselspannung (24 VAC) einen Sicherheitstransformator nach EN 61558-2-6 verwenden.

Bei Betrieb mit Gleichspannung (24 VDC) ein Schaltnetzteil nach EN 61558-2-16 verwenden.

Die Dimensionierung der Spannungsversorgung ergibt sich aus der Einschaltleistung des Antriebs.

Formel zur Berechnung der Einschaltleistung:

$$P_{\text{Trafo}} = 6 W \times n$$

n = Anzahl der Antriebe an einer Spannungsversorgung



Hinweis

Für diese Antriebe gilt die Installationsklasse 1 nach EN 61000-4-5.

Eventuelle Impulsspannungen in den Anlagen dürfen 500 Vp nicht überschreiten oder müssen durch zusätzliche Schutzelemente abgeschwächt werden.

Montage

Die Montage des Antriebs auf das Ventil erfolgt kraftarm durch Aufstecken des Antriebs auf den Adapter. Der Adapter muss zuerst auf das Ventil geschraubt und von Hand mit ca. 2 Nm angezogen werden.

Der Antrieb ist ab Werk stromlos geöffnet (NC: First-Open-Funktion).

Das Gerät kann in jeder Lage montiert werden. Empfohlen wird die senkrechte Lage über dem Ventil oder die waagerechte Lage zum Ventil.

Beschädigte Antriebe nicht einbauen bzw. sofort vom Netz trennen.

**ACHTUNG!**

Beschädigung des Antriebs.

- ▶ Den Antrieb nur in Betrieb nehmen, wenn er auf dem Ventil montiert ist.
- ▶ Montagevorschrift beachten.

Demontage und Entsorgung

1. Antrieb stromlos schalten.
2. Rechteckige Taste am Gehäuse eindrücken.
3. Antrieb vom Ventiladapter abziehen.

Bei der Entsorgung, die örtliche und aktuell gültige Gesetzgebung sowie die Material- und Umweltdeklaration zu diesem Produkt beachten (MD 55.105).

**WARNUNG!**

Augenverletzung durch herauspringende Feder.

- ▶ Beim Öffnen und Zerlegen des Geräts Schutzbrille tragen. Die eingebaute Feder ist mit ca. 100 N vorgespannt.

**Hinweis**

Wenn ein entriegelter Antrieb neu montiert wird, muss darauf geachtet werden, dass er nicht schräg aufgesteckt wird.

Demontageschutz

Der Antrieb ist mit einem Demontageschutz ausgerüstet. Nach Entfernen der frontseitigen Verriegelungstaste kann der Antrieb nicht mehr demontiert werden. Zur Demontage muss die Verriegelungstaste wieder angebracht werden.

Elektrischer Anschluss

Der Anschluss darf nur bei freigeschalteter Anschlussleitung erfolgen.

Abisolierlänge der Leiter ca. 10 mm.

Den Antrieb an einen Sicherheitstransformatoren mit maximal 100 W anschliessen (SELV-, PELV-Stromkreis).

Wasserleitungen müssen gemäss örtlicher Vorschriften geerdet werden.

Ausführung mit steckbarer Anschlussleitung

Das Gerät wird ohne Anschlusskabel geliefert. Das Kabel muss separat bestellt werden. Das Kabel ist steckbar und muss vor der Montage des Antriebs auf dem Ventil angeschlossen werden.

**Hinweis**

Der Antrieb darf erst nach Montage der Anschlussleitung mit Spannung versorgt werden. Steckbare Anschlussleitungen dürfen nicht als Trennvorrichtung verwendet werden.

Definition Schliessmass Ventil

Das Schliessmass A ist der Abstand zwischen dem Spindelkopf und der Auflagefläche des Ventilgewindes, wenn die Spindel eingedrückt ist. Die Federspannung der eingedrückt Spindel beträgt max. 100 N. Der Ventiladapter sitzt auf der Auflagefläche des Ventilgewindes.

Das Schliessmass A entspricht der Position H0 (Ventil geschlossen), siehe Abschnitt «Funktionsbeschreibung».

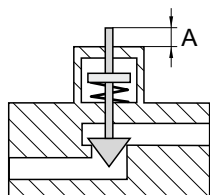

Ventiladapter

Zur Montage des Antriebs auf das vorhandene Ventil ist der passende Ventiladapter auszuwählen. Der Ventiladapter stellt die mechanische Kompatibilität in Bezug zum Schliessmass und Montage auf das Ventilgehäuse her. Standardmässig liegt dem Antrieb der Ventiladapter 0550389K010 bei.

Hinweis



Die SAUTER Kleinventile VUT, BUT, VUL, BXL und VDL können in Kombination von AXS 315S und beiliegendem Ventiladapter 0550389K010 (VA 41) verwendet werden.

Für Kleinventile der Baureihe BUL ist aufgrund einer höheren Stopfbüchse der Ventiladapter 0550389K008 (VA 80) zu verwenden.

Zusätzliche technische Angaben

Montagevorschrift AXS315SF*02	P100019937
Material- und Umweltdeklaration	MD 55.105

Werkstoffe

Komponente	Bezeichnung
Haube	Polyamid
Gehäuseunterteil	Polyamid
Ventiladapter	Polyamid
Druckhülse	Polyamid
Adapterstößel	Polyamid
Druckfeder	Stahl
Hubelement PTC	CuZn (Messing) ⁶⁾
Formdichtung	EPDM
O-Ring	EPDM

 Weitere Hinweise zu Material und Werkstoffen, siehe Material- und Umweltdeklaration MD 55.105

Verwendete Abkürzungen

CE	Konformitätserklärung des Herstellers für die Europäische Union (EU)
EESR-2016	Electrical Equipment (Safety) Regulations 2016 (UK)
EMC-2016	Electromagnetic Compatibility Regulations 2016 (UK)
EMV-RL	Richtlinie über elektromagnetische Verträglichkeit 2014/30/EU
Nsp-RL	Niederspannungs-Richtlinie 2014/35/EU
RoHS-RL	Richtlinien zur Beschränkung gefährlicher Stoffe in Elektro- und Elektronikgeräten 2011/65/EU & 2015/863/EU
RoHS-2012	Restriction of Hazardous Substances (RoHS) Regulations 2012 (UK)
UKCA	Konformitätserklärung des Herstellers für das Vereinigte Königreich Grossbritannien und Nordirland (UK)

Ventilauslegung



Zur Ventilauslegung und Projektierung stellt SAUTER verschiedene Hilfsmittel zur Verfügung:

- ValveDim Smartphone-App
- ValveDim PC-Programm
- ValveDim Rechenschieber

Die Hilfsmittel finden Sie unter dem Link www.sauter-controls.com/leistungen/ventilberechnung/ oder scannen Sie den QR-Code



⁶⁾ Messing enthält Blei

Anschlussplan

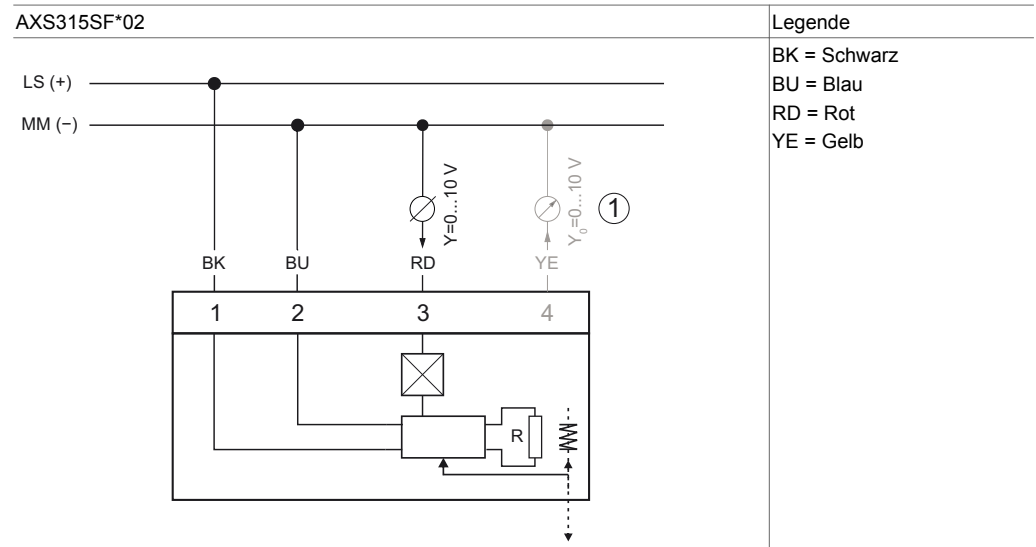

(1) Stellungsrückmeldung (Y₀) nur mit Kabel 0550600*14

Massbilder

Alle Masse in Millimeter.

